

/// 釘打ち可能部

外形寸法	1820mm × 2275mm × 9mm
重量	約10kg
安全装置	サーモスタット70℃ OFF、ヒューズ130℃、各15個
発熱量	3420kJ/h (817kcal/h)
最大消費電力	950W
定格電圧	AC200V

本図面は製品の改良のため変更することがあります。

品名	ゆかい～な	型式	KB-1822	縮尺	1/20	2017年 2月 1日
図名	全体図(おもて面)			図番	KB-1822-1	北日本電線株式会社

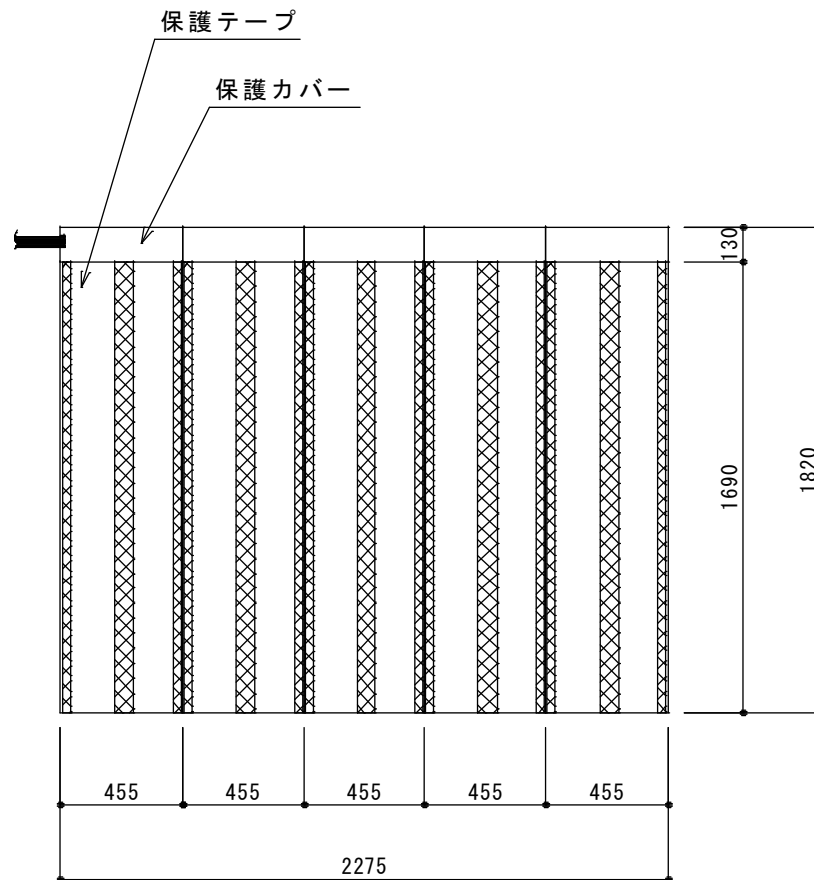

本図面は製品の改良のため変更することがあります。

品名	ゆかい～な	型式	KB-1822	縮尺	1/20	2017年 2月 1日
図名	全体図(うら面)			図番	KB-1822-2	北日本電線株式会社

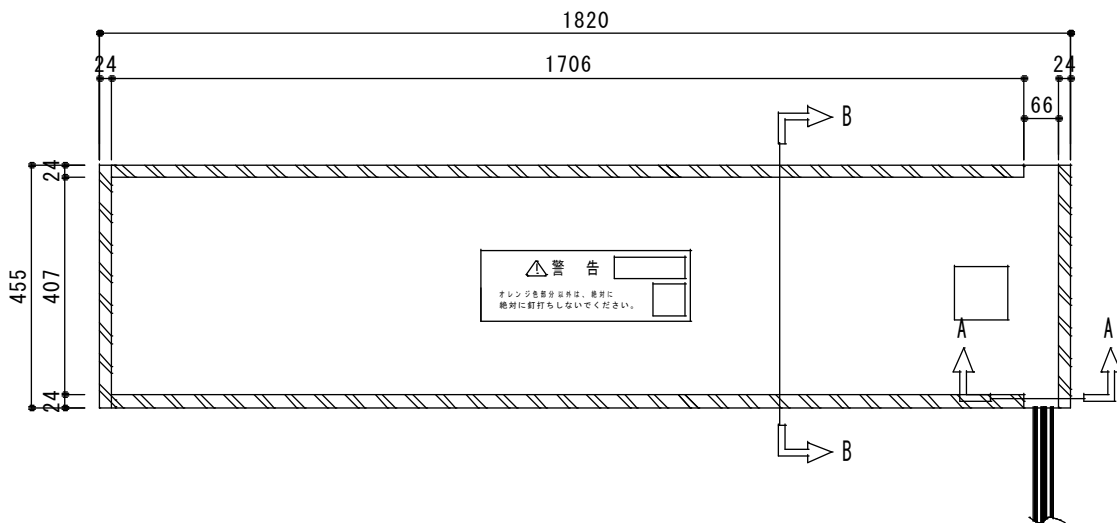
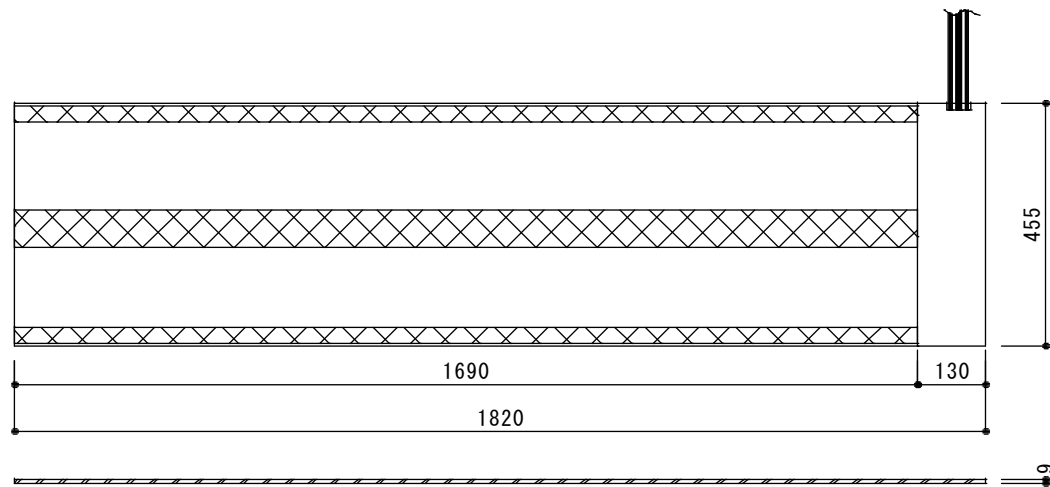

A-A 断面図 (縮尺 1/2)

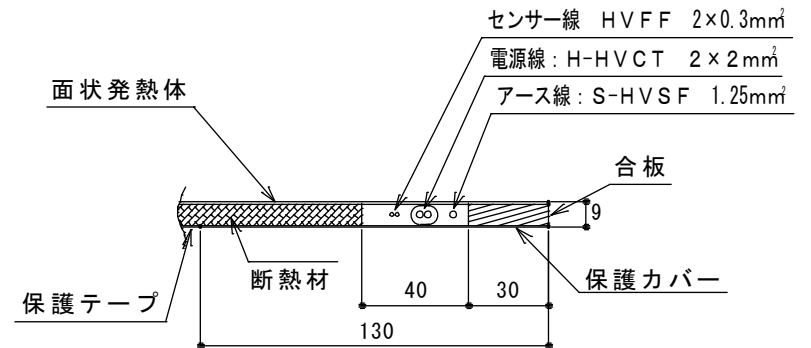

B-B 断面図 (縮尺 1/5)

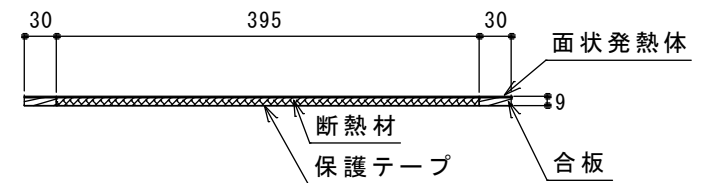

本図面は製品の改良のため変更することがあります。

品名	ゆかい～な	型式	KB-1822	縮尺	1/10	2017年 2月 1日
図名	単体図			図番	KB-1822-3	北日本電線株式会社

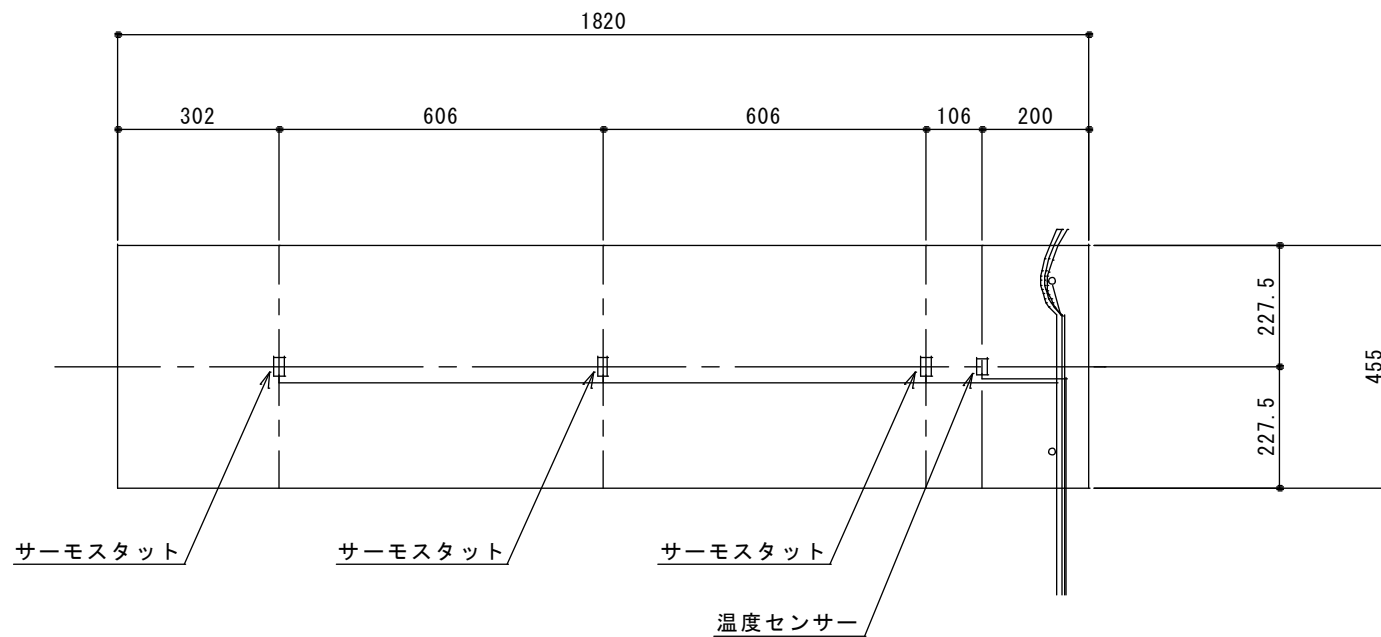

本図面は製品の改良のため変更することがあります。

品名	ゆかい～な	型式	KB-1822	縮尺	1/10	2017年 2月 1日
図名	サーモスタット、温度センサー位置		図番	KB-1822-4		北日本電線株式会社