

/// 釘打ち可能部

外形寸法	1820mm × 1820mm × 9mm
重量	約8kg
安全装置	サーモスタット70℃ OFF、ヒューズ130℃、各12個
発熱量	2740kJ/h (654kcal/h)
最大消費電力	760W
定格電圧	AC200V

本図面は製品の改良のため変更することがあります。

品名	ゆかい～な	型式	KB-1818	縮尺	1/20	2017年 2月 1日
図名	全体図 (おもて面)			図番	KB-1818-1	北日本電線株式会社

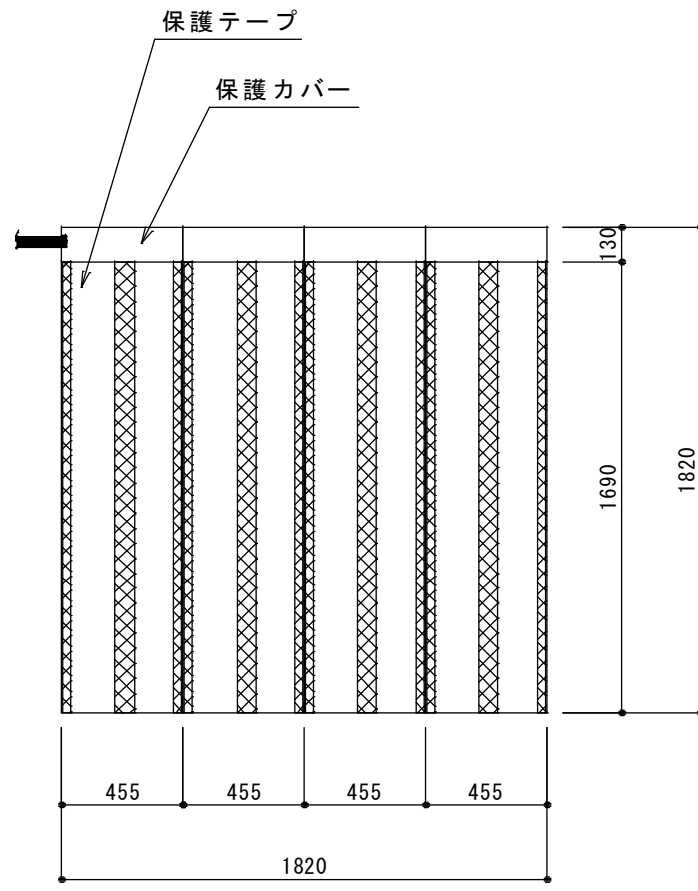

本図面は製品の改良のため変更することがあります。

品名	ゆかい～な	型式	KB-1818	縮尺	1/20	2017年 2月 1日
図名	全体図(うら面)			図番	KB-1818-2	北日本電線株式会社

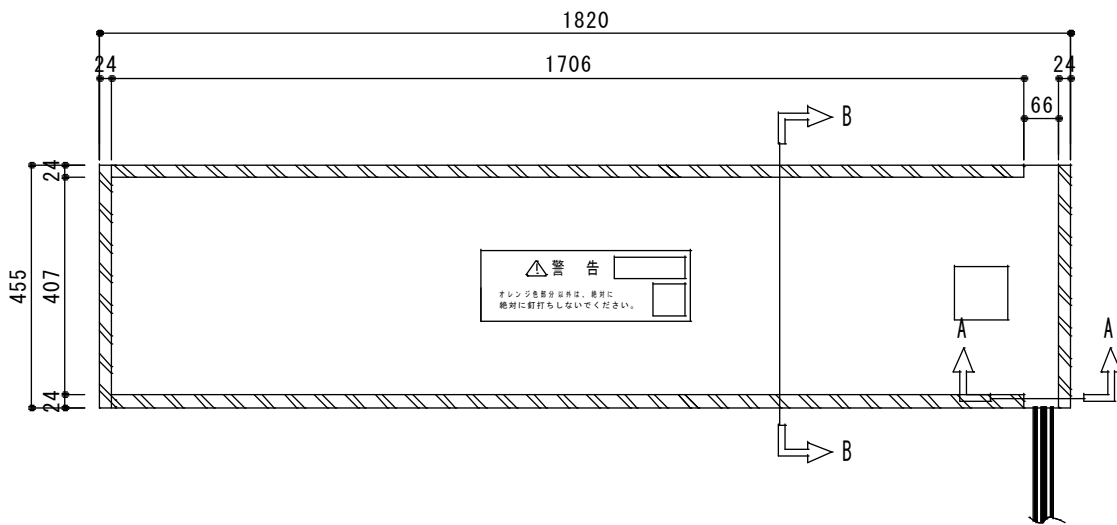
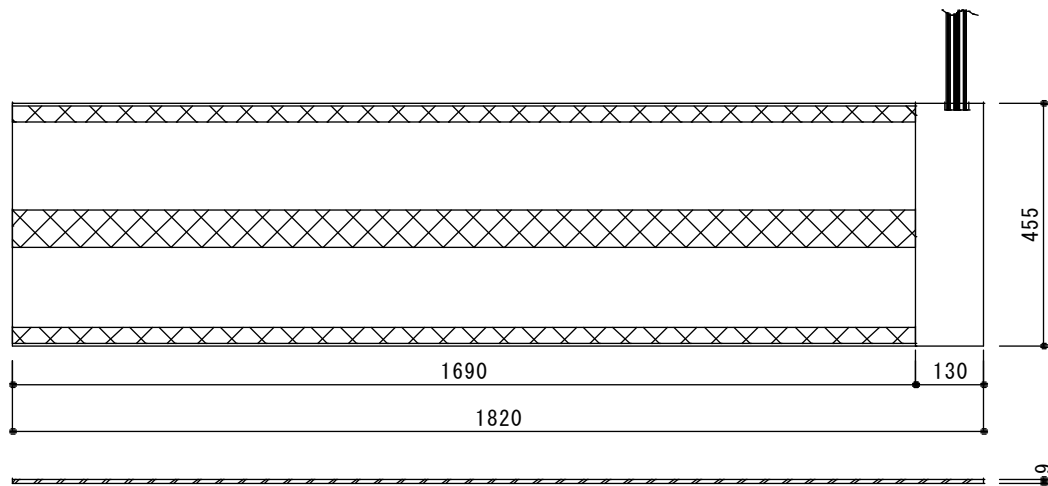

A-A 断面図 (縮尺 1/2)

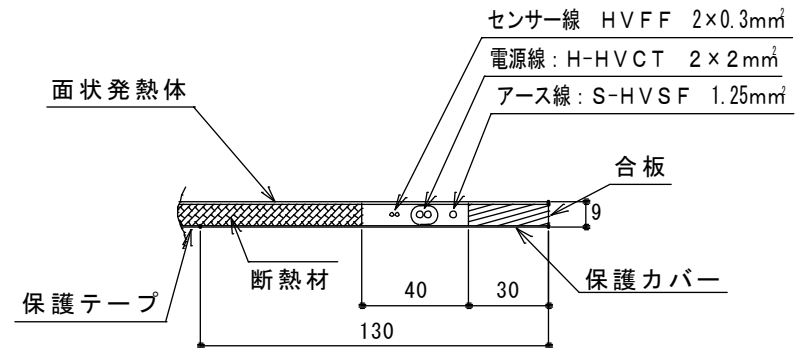

B-B 断面図 (縮尺 1/5)

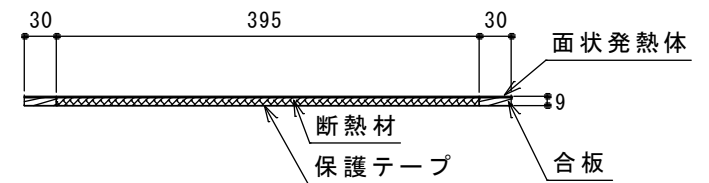

本図面は製品の改良のため変更することがあります。

品名	ゆかい～な	型式	KB-1818	縮尺	1/10	2017年 2月 1日
図名	単体図			図番	KB-1818-3	北日本電線株式会社

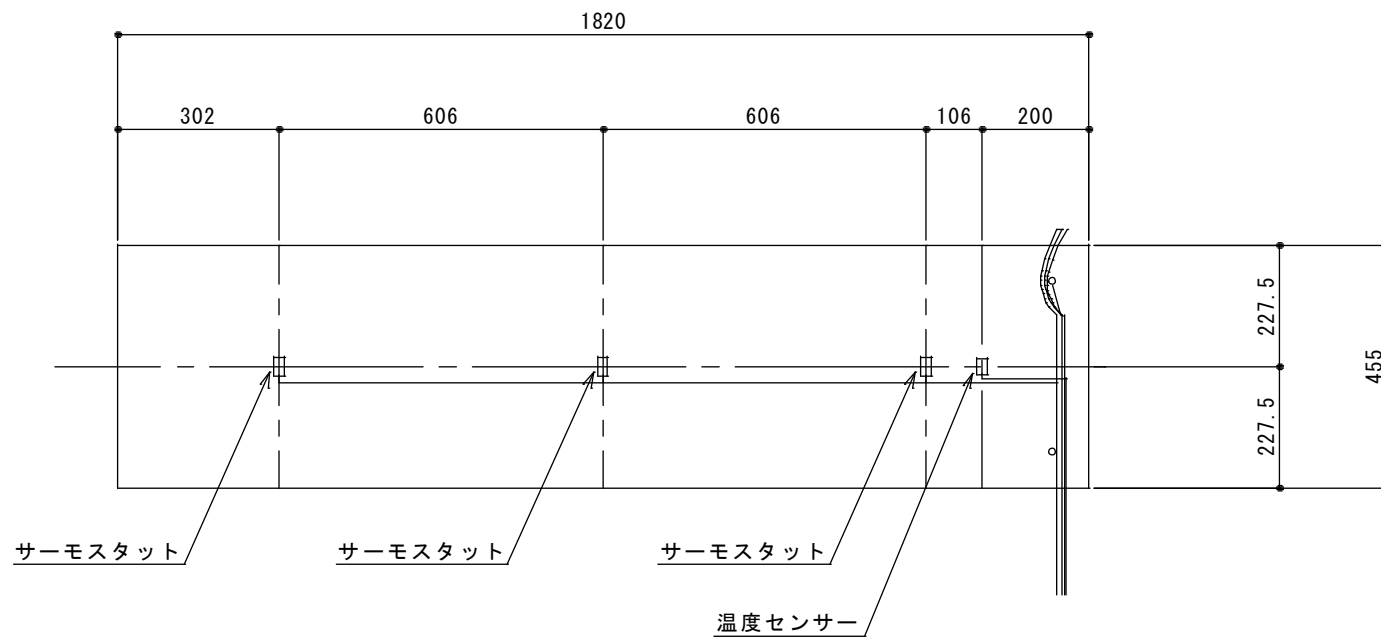

本図面は製品の改良のため変更することがあります。

品名	ゆかい～な	型式	KB-1818	縮尺	1/10	2017年 2月 1日
図名	サーモスタット、温度センサー位置			図番	KB-1818-4	北日本電線株式会社