

外形寸法	700mm × 2730mm × 9mm
重量	約6kg
安全装置	サーモスタット70℃ OFF、ヒューズ130℃、各12個
発熱量	1656kJ/h (396kcal/h)
最大消費電力	460W
定格電圧	AC200V

本図面は製品の改良のため変更することがあります。

品名	ゆかい～な	型式	KB-0727	縮尺	1/10	2017年 2月 1日
図名	全体図(おもて面)			図番	KB-0727-1	北日本電線株式会社

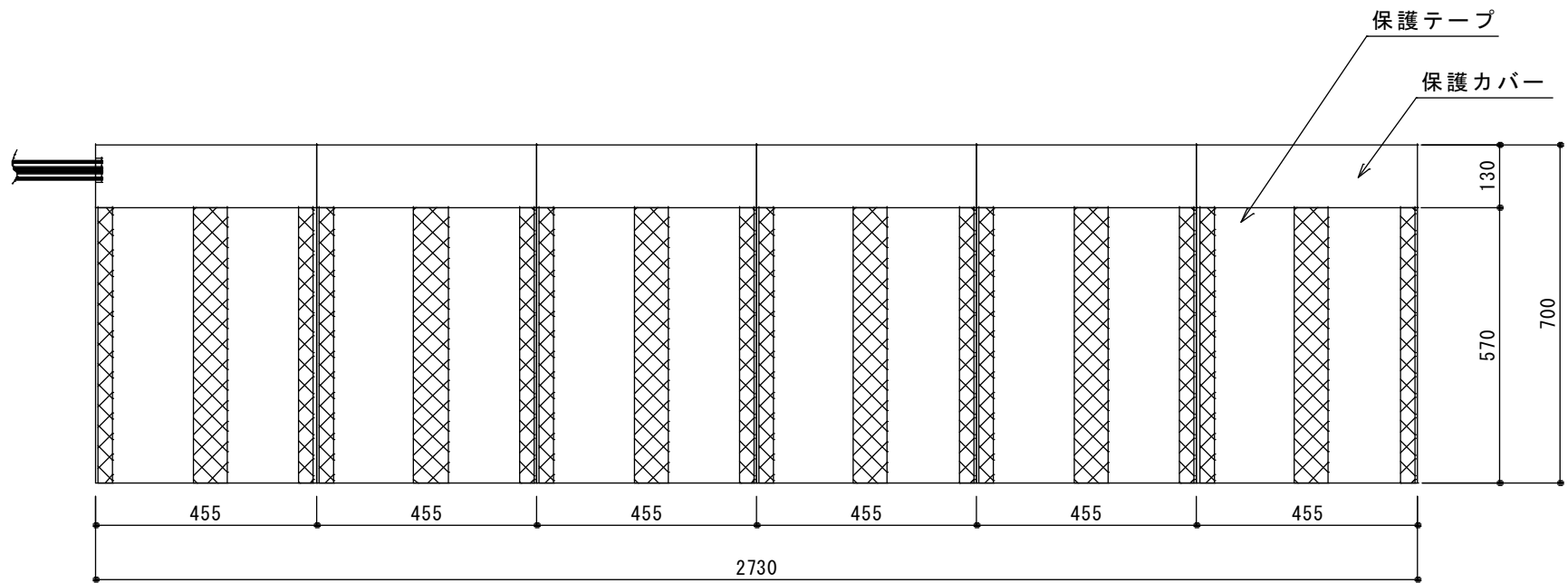

本図面は製品の改良のため変更することがあります。

品名	ゆかい～な	型式	KB-0727	縮尺	1/10	2017年 2月 1日
図名	全体図(うら面)			図番	KB-0727-2	北日本電線株式会社

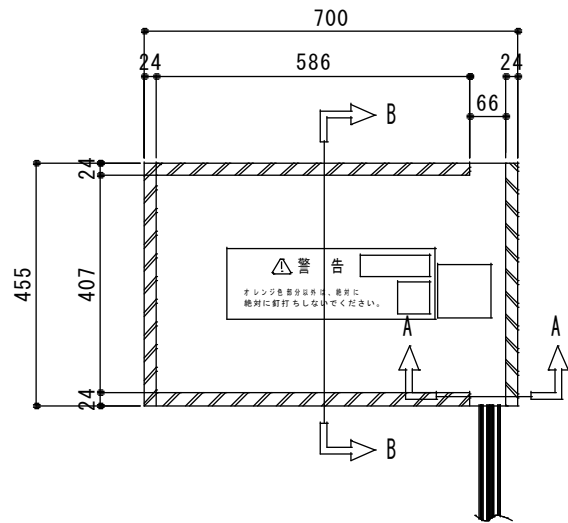
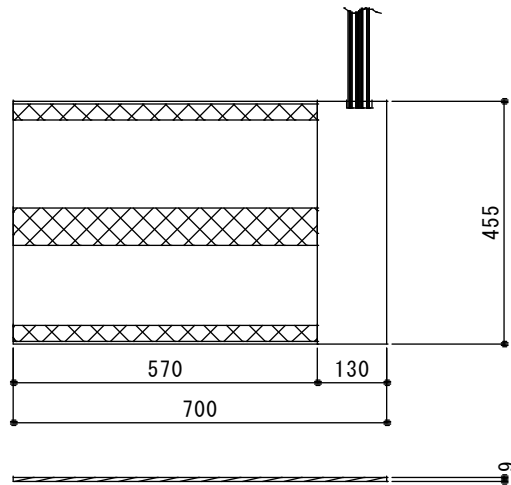

A-A 断面図 (縮尺 1/2)

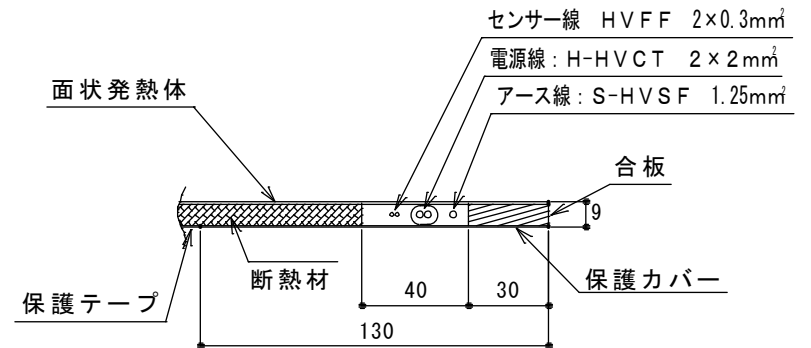

B-B 断面図 (縮尺 1/5)

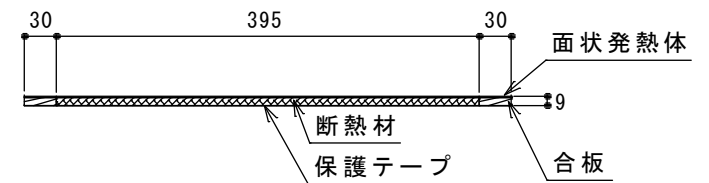

本図面は製品の改良のため変更することがあります。

品名	ゆかい～な	型式	KB-0727	縮尺	1/10	2017年 2月 1日
図名	単体図			図番	KB-0727-3	北日本電線株式会社

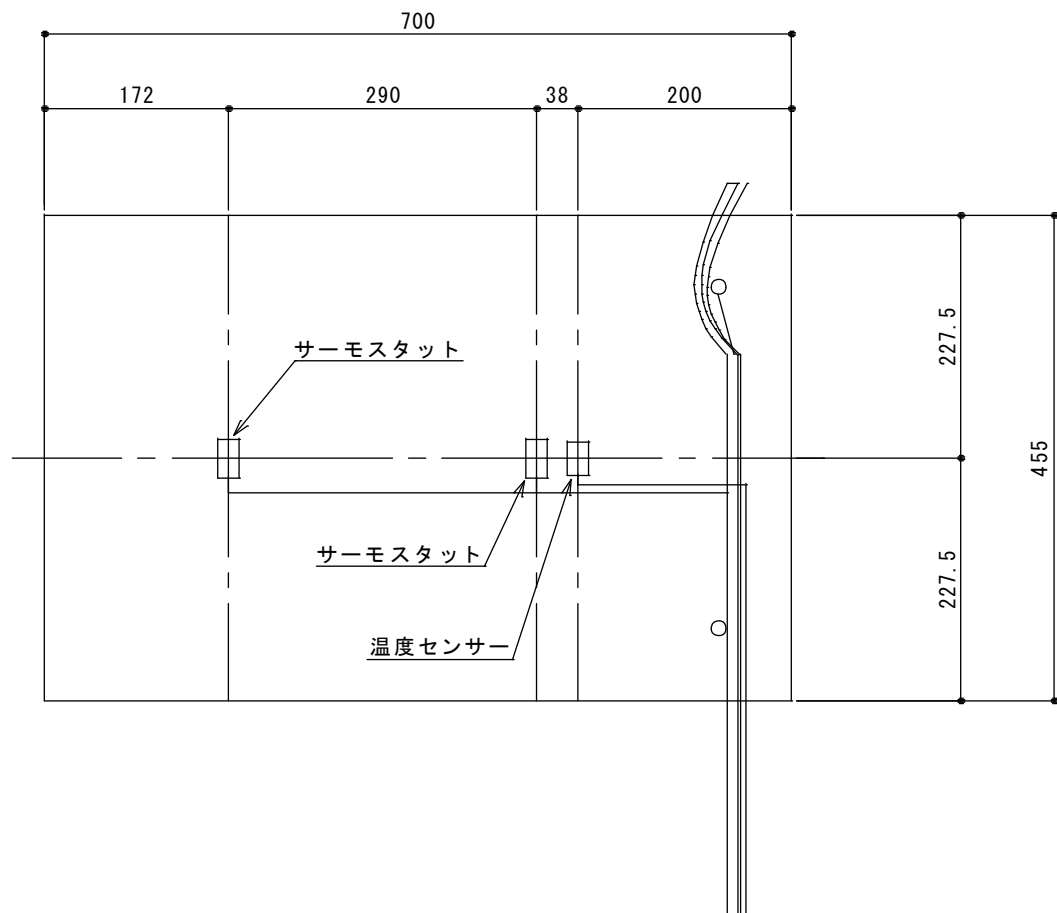

本図面は製品の改良のため変更することがあります。

品名	ゆかい～な	型式	KB-0727	縮尺	1/5	2017年 2月 1日
図名	サーモスタット、温度センサー位置		図番	KB-0727-4		北日本電線株式会社